

L A T I T U D E | Z

设置和功能信息

P01L



注、小心和警告



注：“注”表示可以帮助您更好地使用计算机的重要信息。



小心：“小心”表示如果不遵循说明，就有可能损坏硬件或导致数据丢失。



警告：“警告”表示可能会造成财产损失、人身伤害甚至死亡。

本说明文件中的信息如有更改，恕不另行通知。

© 2009 Dell Inc. 版权所有，翻印必究。

未经 Dell Inc. 书面许可，严禁以任何形式复制这些材料。

本文中使用的商标：**Dell**、**DELL** 徽标、和 Latitude 是 Dell Inc. 的商标；**Intel** 是注册商标，**Core** 是 Intel Corporation 在美国和其它国家 / 地区的注册商标。

本说明文件中提及的其它商标和产品名称是指拥有相应商标和产品名称的公司或其制造的产品。Dell Inc. 对其它公司的商标和产品名称不拥有任何所有权。

2009 年 3 月 P/N F271N Rev. A00

关于计算机

正面视图

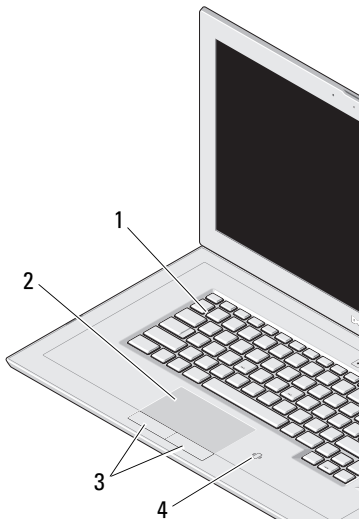

- 1 键盘
- 2 触摸板
- 3 触摸版按钮 (2)
- 4 非接触式智能卡读取器

右侧视图

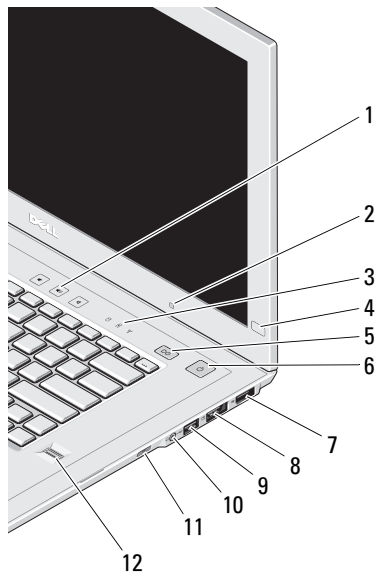

- 1 音量控制
- 2 环境光线传感器
- 3 设备状态指示灯
- 4 Dell EdgeTouch 控制
- 5 Latitude™ On 按钮
- 6 电源按钮 / 电源指示灯
- 7 DisplayPort
- 8 eSATA/USB 连接器
- 9 USB 连接器
- 10 音频（线路输出）和麦克风（线路输入）连接器
- 11 对接唤醒开关
- 12 指纹读取器

左侧视图

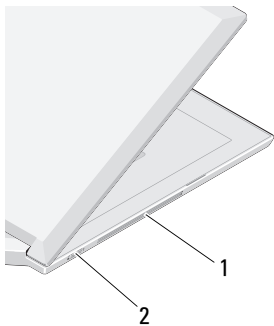

- 1 冷却通风孔
- 2 无线开关

显示屏功能键

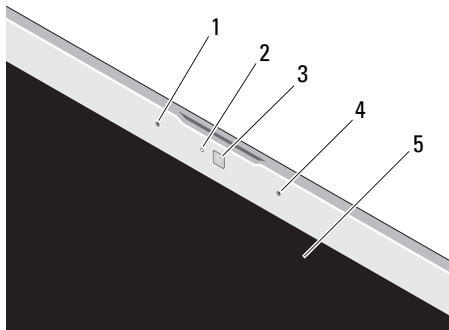

- 1 左侧数字阵列麦克风（可选）
- 2 摄像头活动指示灯（可选）
- 3 摄像头（可选）
- 4 右侧数字阵列麦克风（可选）
- 5 显示屏

后视图

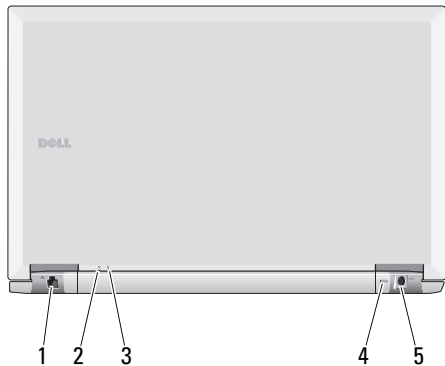

- 1 网络连接器
- 2 电源指示灯
- 3 电池指示灯
- 4 安全缆线孔
- 5 交流电适配器连接器

快速安装



警告：开始执行本节中的任何步骤之前，
请阅读计算机附带的安全信息。有关其它
最佳方案的详情，请参阅
www.dell.com/regulatory_compliance。

- 1 将交流电适配器分别连接到便携式计算机上的交流电适配器连接器和电源插座上。

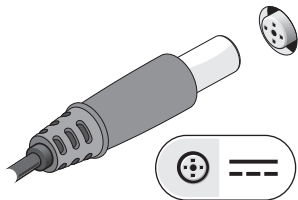

- 2 连接网络电缆（不含电缆）。

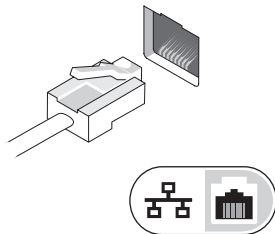

- 3 连接 USB 设备，例如鼠标或键盘（可选）。

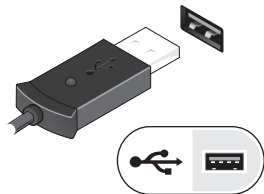

- 4 将显示器连接至 DisplayPort 或使用 VGA、DVI 或 HDMI 接口的 DisplayPort 适配器。
- 5 打开计算机显示屏，按下电源按钮启动计算机。

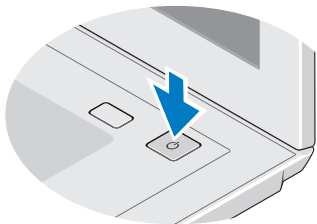

注：在安装任何插卡或将计算机连接到一个对接设备或其它外部设备（如打印机）之前，建议开启并关闭计算机至少一次。

规格



注：如果您没有订购某些设备，则可能不包含在内。有关计算机配置的详细信息，请单击“**开始**”→“**帮助和支持**”，然后选择选项以查看关于计算机的信息。

处理器

类型	Intel® Core™ 2 Duo 处理器（超低电压）
2 级高速缓冲	3 MB
前端总线	800 MHz

系统信息

系统芯片组	Mobile Intel GS45 Express 芯片组
数据总线宽度	64 位
DRAM 总线宽度	双通道 (2) 64 位
处理器地址总线宽度	36 位

视频

类型	集成于系统板
数据总线	集成视频
视频控制器	Intel 图形介质加速器
视频内存	最大 256 MB（共享）

电池

类型:	“智能”锂离子电池
	4 芯 (40 WHr)
	8 芯 (80 WHr)

尺寸:

4 芯电池

厚度	36.11 毫米
高度	20.10 毫米
重量	250.6 克

8 芯电池

厚度	57.31 毫米
高度	21.00 毫米
重量	475.7 克

电压:

4 芯电池	14.8 VDC
8 芯电池	14.8 VDC

温度范围:

运行时	0° 至 35°C (32° 至 95°F)
存放时	-40° 至 60°C (-40° 至 145°F)

币形电池

CR2032

AC 适配器

输入电压	100–240 VAC
输入电流 (最大)	1.5 A
输入频率	50–60 Hz
输出电流:	
45 W 交流适配器	2.31 A
输出功率	45 W
额定输出电压	19.5 VDC

尺寸:

45 W 交流适配器

高度	16 毫米
宽度	50 毫米
厚度	90 毫米

温度范围:

运行时	0° 至 40°C (32° 至 104°F)
存放时	-40° 至 70°C (-40° 至 158°F)

物理规格

高度:

四芯	20.10 毫米
八芯	21.00 毫米

宽度 396.34 毫米

厚度:

四芯	272.25 毫米
八芯	293.43 毫米

重量:

带 4 芯电池、单 SSD, 无摄像头和麦克风	2.0 千克
-------------------------	--------

环境参数

温度范围:

运行时	0° 至 35°C (32° 至 95°F)
存放时	-40° 至 65°C (-40° 至 149°F)

相对湿度 (最大):

运行时	10%–90% (非冷凝)
存放时	5%–95% (非冷凝)

海拔高度 (最大):

运行时	-5.2–3048 米
存放时	-15.2–10,668 米

气载污染物级别

G2 或更低 (根据 ISA-S71.04-1985 定义)

查找信息

如果您需要查找：

有关计算机的完整信息或更换零部件

计算机的最佳安全操作信息

保修信息

销售条件和条款

管制信息

人机工程学信息

最终用户许可协议

请参阅：

请参阅 Dell 支持 Web 站点 support.dell.com 上的《**服务手册**》。

计算机附带的安全和管制说明文件以及合规主页 www.dell.com/regulatory_compliance。